

KOCOM

KVM-301ES / KCV-301EV

Инструкция по установке и эксплуатации



- 4" ч/б плоский кинескоп CRT (KVM-301EV)
- 4" цветной дисплей LCD (KCV-301EV)
- Связь со входом и управление замком
- Открывание двери во время разговора и просмотра
- Интерком с дополнительным монитором
- Накладная установка
- Подключение до 2 вызывных панелей и до 2 мониторов

KVM-301EV/KCV-301EV

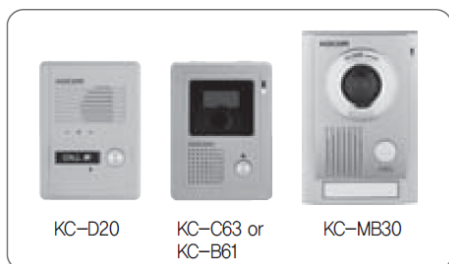

Вызывные панели для KVM-301EV

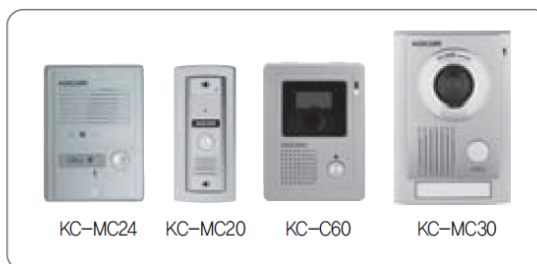

Вызывные панели для KCM-301EV

Гарантийный талон

ИЗДЕЛИЕ	
МОДЕЛЬ	
ДАТА ПРИОБРЕТЕНИЯ	
СРОК ГАРАНТИИ	
АДРЕС СЕРВИСА	

Правила гарантийного обслуживания

1. Это изделие произведено при строгом контроле качества и технологических процессов производства
2. Если изделие выходит из строя при правильном использовании, в результате дефекта производства, производитель заменяет его в течение одного года после приобретения, бесплатно.
3. Следующие случаи требуют оплаты, даже во время гарантийного срока:
 - Повреждение во время транспортировки или небрежного обращения с изделием пользователем
 - Повреждение, вызванное самостоятельным ремонтом или модификацией
 - Повреждение, вызванное природными явлениями или несоответствием питания указанным нормам.

Для послепродажного обслуживания, будьте готовы сообщить следующую информацию:

1. Название изделия
2. Серийный номер модели
3. Примерные проблемы
4. Ваш адрес и номер телефона для контактов.

KOCOM CO.,LTD. SINCE 1976

Эта инструкция актуальна на указанную дату и характеристики изделия могут меняться без предварительного уведомления, с целью повышения качества изделия.

www.kocom.com E-mail: export@kocom.co.kr

KVM-301EV/KCV-301EV
11.10.19

Место установки

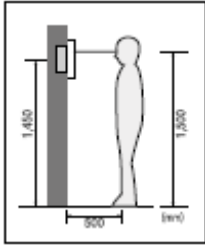

Место установки монитора

Стандартная высота установки монитора: примерно 1500 мм, когда центр экрана будет на уровне глаз.
В этом случае, центр трубы для кабеля будет на высоте 1450 мм от пола.
Стандартная высота установки

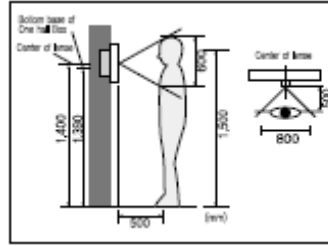

Место установки панели

Место установки панели
Высота установки панели. Стандартная высота установки панели: примерно 1400 мм от пола.
В этом случае, центр монтажной планки панели будет примерно 1390 мм от пола.
Стандартная высота установки

Угол обзора приведен для панели КС-МС24.
Цифры сильно зависят от модели панели.

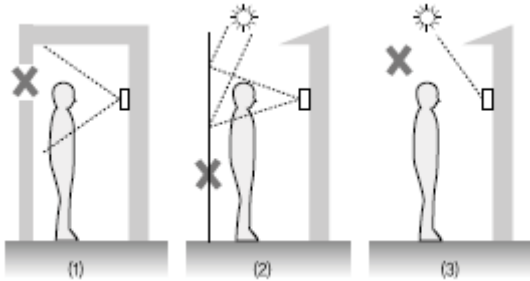

Замечания по установке панели

Избегайте установки панели в местах с прямым солнечным освещением
Помните, что встречное освещение или темнота для посетителя затрудняют его идентификацию

Избегайте установки панели в следующих местах:

1. Если на заднем плане будет небо
2. Если белая стена переотражает прямой свет.
3. Если присутствует прямое освещение на камере панели

■ Установка монитора

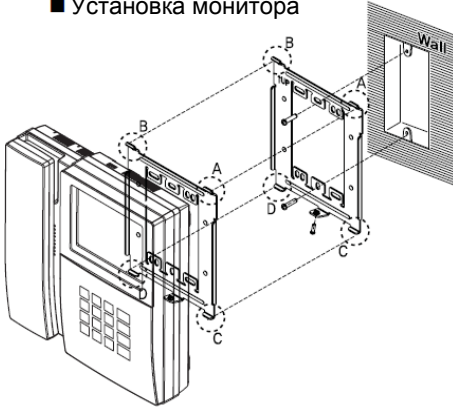

Прямое подключение отрезанного шнура питания к сети питания (отмена гарантии)

1. Не производите такую работу самостоятельно. Установка монитора таким способом требует привлечения профессионального электрика.
2. Закройте изолянт отрезанный шнур и подключите его к сети питания, когда она обесточена. Контакт между проводниками шнура питания может вызвать пожар или поражение электрическим током
3. Подключение к сети питания можно производить только, если она обесточена.

1. Снимите крепежную планку с задней стенки монитора
2. Установите крепежную планку на монтажную коробку типа 1 или на стену.
3. Подключите кабели к монитору, согласно приведенной схеме
4. Установите монитор на крепежную планку и зафиксируйте его на планке с помощью прилагаемых винтов.
5. Вставьте вилку монитора в розетку и проверьте, включен ли выключатель питания на левой части монитора.

Установка вызывных панелей

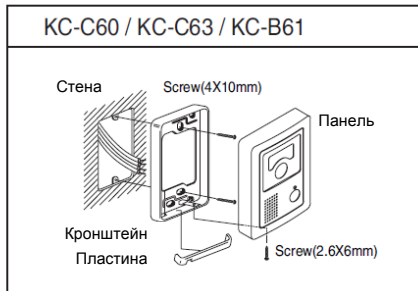
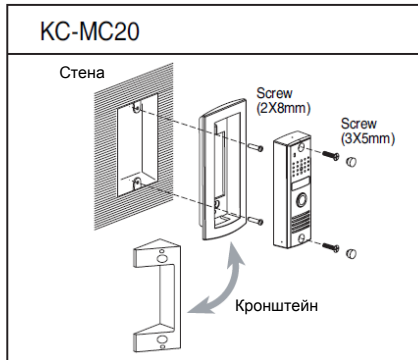

После фиксации кронштейна, установите лицевую панель на него, затем затяните крепежные винты и закройте заглушки.

Техника безопасности

Для безопасного использования, учитывайте следующее.







- Сохраните инструкцию после внимательного прочтения.
- Внимательно прочитайте инструкцию.
- Предупреждения по технике безопасности могут содержать положения, не приведенные в характеристиках приобретаемого изделия.
- Если вам нужна помощь в установке или эксплуатации, обратитесь в авторизованный центр.

Важные замечания в инструкции

Чтобы помочь пользователю понять инструкцию, предотвратить возможный вред людям и собственности, некоторые значки используются в инструкции.



Значки и символы приведены ниже. Изучите их перед прочтением инструкции.

Значение используемых символов



 Показывает, что не надо делать	 Игнорирование этого символа, может привести к серьезному вреду или смерти.
 Работа с устройством, при игнорировании этого символа, может привести к материальным потерям.	
 Вы должны следовать инструкции.	 Символ сообщает, что вы должны обратить внимание на напряжение, опасность!
 Вы не должны разбирать устройство.	 Вы должны отключить питание.

Замечания

Замечания по установке



	<ul style="list-style-type: none">• Закон устанавливает, что работу с силовыми цепями должны производить сертифицированные специалисты. Работа неспециализированных специалистов может привести к пожару или поражению электрическим током.• Закрепляйте устройство прочно, на стабильной поверхности. Если монитор упадет, он может нанести вред.• Не устанавливайте монитор во влажных местах, это может вызвать поражение электрическим током.• Даже если устройство защищено от влаги, протечка воды на него может вызвать короткое замыкание.
	<ul style="list-style-type: none">• Работа с проводами требует мастерства и опыта. Для помощи в прокладке проводов обратитесь к специалистам.• Слаботочные и силовочные цепи должны быть разнесены. Иначе, может возникнуть пожар, есть риск поражения электрическим током или устройство может работать неправильно.• Прокладка кабелей в местах с высокой влажностью, за пределами здания, без защиты от дождя, может вызвать сбой связи.• Надежно вешайте трубку устройства, при падении она может нанести вам вред.• Учитывайте толщину и материал стен. Прочность стен определяет надежность крепления монитора.
	<ul style="list-style-type: none">• Крепите монитор так, чтобы он не мог упасть. Падение монитора будет на вашей ответственности.

Замечания по ремонту и обслуживанию

	Содержите устройство в чистоте. Пыль может вызвать пожар. Если необходимо, обратитесь в сервис, чтобы почистить устройство внутри.
	<ul style="list-style-type: none">• Выключайте устройство из сети, если его нужно открыть. Если нет розетки, выключите предохранитель.• Выключите устройство из сети, если его нужно перенести на другое место. Если провода подключены внутри устройства, обратитесь в сервис или к установщику.
	<ul style="list-style-type: none">• Не используйте жидкости и аэрозоли. Для очистки используйте сухую ткань.

Предупреждения

Предупреждения по использованию

	<ul style="list-style-type: none">• Не устанавливайте изделие в местах с высокой влажностью и пылью, например в ванных или около стиральной машины. Это может вызвать пожар и поражение электрическим током.• Не устанавливайте изделие около огня, например около кухонной плиты, нагревателей.• Не устанавливайте изделие во вредных средах.• Избегайте установки изделия вблизи химических реагентов.• Не повреждайте и не меняйте вилку питания. Перегрузка, перегрев, вытягивание могут вызвать повреждение.• Не размещайте вилку около нагревателей. Поврежденный шнур может вызвать пожар и поражение электрическим током. Не тяните за шнур при вытаскивании вилки из розетки.• Поврежденный шнур может вызвать пожар. Вытягивайте вилку правильно. Не касайтесь шнура питания мокрыми руками. Это может вызвать поражение электрическим током.• Не используйте другое напряжение питания, кроме указанного.• Не используйте вход питания изделия для питания других устройств, кроме предназначенных для этого.• Не устанавливайте монитор во влажных местах, он не защищен от влаги. Не устанавливайте монитор, если включено его питание.• Используйте питание с защитным автоматом, проверьте его работу. Выключайте автомат при установке монитора.
	<ul style="list-style-type: none">• Проверьте соответствие кабелей, если вы используете существующие кабели.• Не используйте не подходящие кабели.• Подключайте монитор к сети питания с заземлением.• Не подключайте к монитору других устройств, кроме предназначенных для этого.
	<ul style="list-style-type: none">• Отключайте кабели от монитора при необходимости перенести его в другое место.

Замечания по использованию

⊘	<ul style="list-style-type: none">• Это устройство не предназначено использования в системах безопасности.• Не прикасайтесь к монитору мокрыми руками.• Не помещайте сосуды с водой или малые металлические предметы на монитор.• Не закрывайте вентиляционные отверстия и не вставляйте в них металлические предметы.• Откройте дверь подъезда, если домофон не работает. Вызовите установщика.• Не используйте домофон во время грозы.• Во время грозы вы можете подвергаться риску поражения электрическим током.• Не модифицируйте монитор.
⊘	<ul style="list-style-type: none">• Не разбирайте монитор, не снимайте его крышки.

Предупреждение о неисправностях

⚠	<ul style="list-style-type: none">• Замените поврежденный шнур питания.• Отключите устройство из розетки и вызовите установщика в следующих случаях:• Если у устройство попала жидкость.• Если устройство не работает согласно инструкции.• Если заметны изменения в работе устройства• Если устройство упало или имеет механические повреждения.
---	--

Замечания

Инструкция по безопасности, Предупреждения и Замечания для каждой системы

- Не разбирайте изделие, оно содержит точные электронные компоненты.
- Устанавливайте изделие, согласно инструкции Косом.
- Не вставляйте в устройство посторонние предметы: магниты, отвертки и пр.
- Загибайте концы кабелей, чтобы дождевая вода не могла протечь по ним.

Видеодомофон

- Разделяйте силовоточные и слаботочные кабели при установке.
- Подключайте кабели после проверки их прокладки.
- Не соединяйте силовоточные и слаботочные цепи.
- Используйте соответствующие отвертки для подключения проводов к клеммам
- Не чистите дисплей влажной тканью, используйте сухую и мягкую ткань.
- Не устанавливайте главный монитор во влажных местах.

Что вы должны знать

- Изделие разработано как видеодомофон для дома и не может работать постоянно, как камера с монитором.
- Если есть разница температур между вызывной панелью и окружающей средой, на объективе камеры может возникнуть конденсат и изображение станет мутным,
- При удалении конденсата, изображение восстановится.
- Белые диоды помогают работать камере ночью, но поле зрения камеры будет меньше, чем днем.
- Может быть трудно рассмотреть посетителя из-за слабого освещения, но это не является дефектом.
- Экран монитора (ЖКИ) не является дефектным, если некоторые пиксели всегда включены или выключены.
- Устанавливайте монитор не ближе 5 см от панели. Избегайте установки в шумных местах, шум у вызывной панели может сделать звук неразборчивым.
- Не размещайте объекты ближе 20 см от монитора. Это может вызвать возбуждение аудио канала, микрофон расположен в верхней части монитора.
- Если сильный свет (солнечный и пр.) попадает на камеру, может исказиться изображение.
- Это не дефект, не устанавливайте панель на прямом и отраженном свете, если это возможно.

Замечания

- В некоторых случаях, может произойти разрушение изделия, выход из строя, возникновение шумов, ухудшение качества изображения, из-за посторонних факторов, включая сбои питания или наводки напряжения на цепи связи монитора
- Не прокладывайте сигнальные кабели рядом с кабелями питания, телефонными кабелями и другими.
- Не используйте устройство, если вы неправильно подключили сетевое питание к монитору, панели, дополнительному монитору. Обратитесь к специалистам и проконсультируйтесь, как решить проблему.
- Невосстановимые повреждения могут быть вызваны попаданием сетевого напряжения в каналы связи монитора, вызывной панели, дополнительного монитора.
- Никогда не разбирайте изделие. Это может вызвать поражение электрическим током, внутри изделия есть части с высоким напряжением.
- Внешнее питание для изделия должно соответствовать характеристикам изделия и находиться в допустимых пределах, иначе может произойти разрушение изделия или выход его из строя.
- Для питания должна использоваться домашняя сеть питания
- Если производится подключение в другому источнику питания или через преобразователь, возможно разрушение изделия, возникновение шумов и искажение изображения.
- Не роняйте изделия. В мониторе используется стекло, оно может разбиться или могут повредиться внутренние цепи.
- В таком случае, немедленно выключите питание и свяжитесь со специалистами по ремонту.
- Если монитор установлен рядом с передающей антенной, электромагнитные волны могут создавать помехи для голоса и изображения.
- Избегайте установки монитора рядом с источниками сильных электромагнитных помех: СВЧ печи, сотовые телефоны и пр.
- Не устанавливайте монитор в следующих местах:
 1. Над или рядом с водяными обогревателями, нагревателями и пр.
 2. На прямом солнечном свете
 3. С температурой ниже 0 град.С, в неотапливаемых помещениях
 4. Рядом с источниками влажности: ванны, прачечные и пр.
 5. В местах с газом, пылью, дымом
 6. В опасных местах с парами влаги или химических веществ.
- Не протирайте изделие химическими веществами, растворителями, спиртосодержащими очистителями, это может повредить поверхность монитора.
- Возникновение искажения изображения может быть вызвано попаданием воды или других жидкостей на камеру вызывной панели.
- Разница температур может вызвать запотевание камеры или окна камеры.
- Вызывную панель следует устанавливать на стену, если она сухая.
- При установке изделия зимой, при температуре ниже -5 град.С, подождите примерно 2 часа до включения. Разница температур изделия и окружающей среды может вызвать выход изделия из строя.
- Избегайте установки монитора и панели в местах с прямым нагревом.
- Загерметизируйте ПВХ трубу для кабеля между монитором и панелью, чтобы избежать циркуляции воздуха в ней.

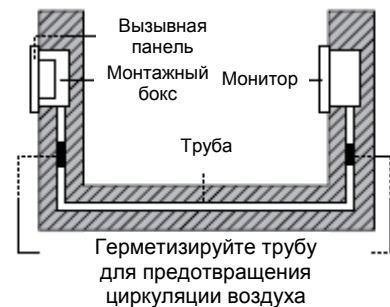

Название и функции компонентов

Вид спереди

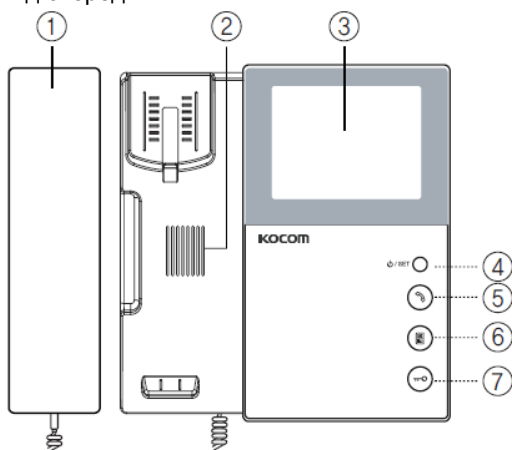

Вид сзади

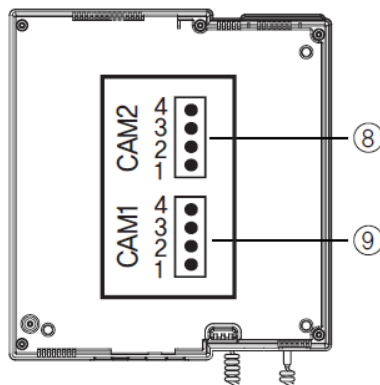

Вид сбоку

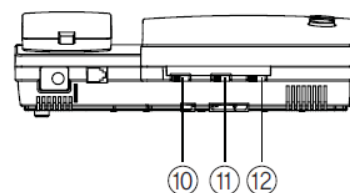

1. Трубка
2. Динамик
3. Экран монитора
4. Индикатор питания
5. Вызов дополнительного монитора или пересылка вызова на дополнительный монитор
6. Просмотр камеры панели и связь с посетителем
7. Открывание замка двери во время разговора или просмотра.
8. Разъем подключения панели 2
9. Разъем подключения панели 1
10. 3-х уровневый регулятор громкости сигнала вызова
11. 3-х уровневый регулятор яркости
12. 3-х уровневый регулятор цвета (только KCV-301EV)

Вид спереди

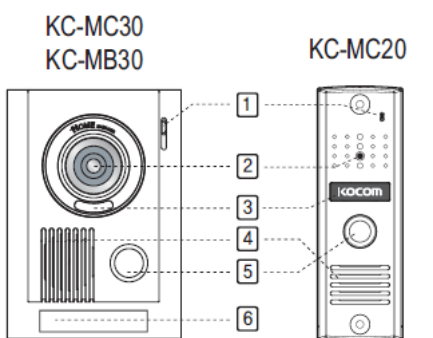

Вид сзади

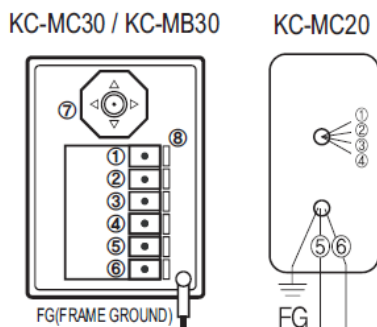
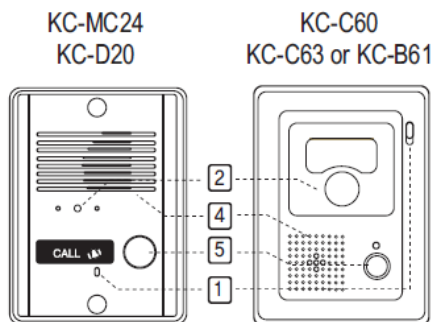
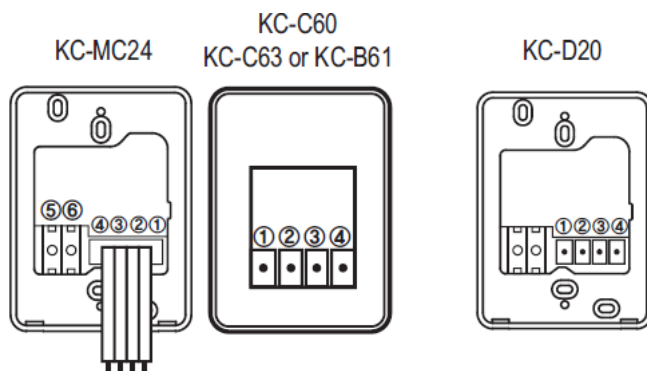

1. Питание (+)
2. Общий провод
3. Аудио
4. Видео
5. Реле замка
6. Реле замка
7. Регулятор камеры (только KC-MC/MB30)
8. Зажим кабеля

1. Микрофон
2. Объектив камеры
3. Подсветка
4. Динамик
5. Кнопка вызова
6. Пластина для номера квартиры

Компоненты

■ Монитор

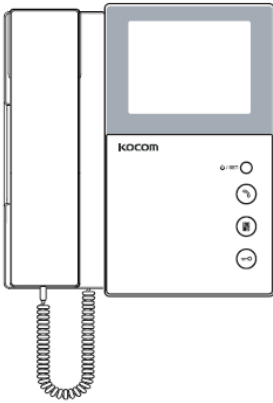

■ Кронштейн

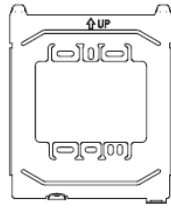

■ Кабели

4 контакта (к панели) 2 шт

■ Шурупы крепления монитора

4X25mm 4ea 3X8mm 1ea

■ Вызывная панель

[KC-C60/C62/B61]

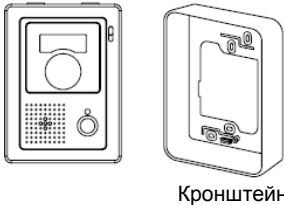

Шурупы крепления кронштейна к стене
4X10mm

Шурупы крепления панели на кронштейн
2,6X6mm

Прокладка регулировки угла наклона панели
2 контакта (к замку)

[KC-MC24/D20]

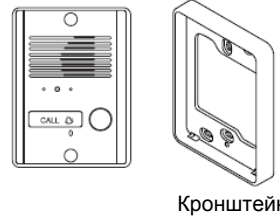

Заглушки

Шурупы крепления кронштейна к стене
4X10mm

Шурупы крепления панели
4X16mm

[KC-MC30/MB30]

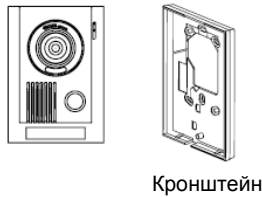

Шурупы крепления кронштейна к стене
4X25mm

Шурупы крепления панели на кронштейн
4X8mm

Угловой ключ

Заглушка (KC-MB30)

[KC-MC20]



Шурупы крепления панели
3X5mm

Шурупы крепления панели
2X8mm

Характеристики

МОНИТОР	Модель	KCV-301EV		KVM-301EV	
	Питание	АС 90-240В, 50/60 Гц			
	Потребление	Не более 10 Вт, в ожидании 1,5 Вт		Не более 15 Вт, в ожидании 1,5 Вт	
	Рабочая температура	0 +40 град.С			
	Экран	4" цветной LCD дисплей		4" плоский кинескоп	
	Связь	Дуплексная с трубкой			
	Вызов	Мелодичный сигнал			
	Подключение	4 провода (питание, общий, аудио, видео)			
	Тип установки	Накладной			
Размеры	207 x 215 x 60 мм				
ВЫЗЫВНЫЕ ПАНЕЛИ	Модель	KC-MC/MB30	KC-MC24/D20	KC-C60/C63/B61	KC-MC20
	Питание	12 В от монитора			
	Потребление	Не более 3 Вт (включено)			
	Рабочая температура	-10 +50 град.С			
	Размеры	110 x 158 x 39 мм	96 x 127 x 32 мм	95 x 127 x 34 мм	40 x 120 x 22 мм
	Угол обзора	120 град. по диагонали	90 град. по диагонали	90 град. по диагонали	90 град. по диагонали

Схема подключения

Конфигурация системы

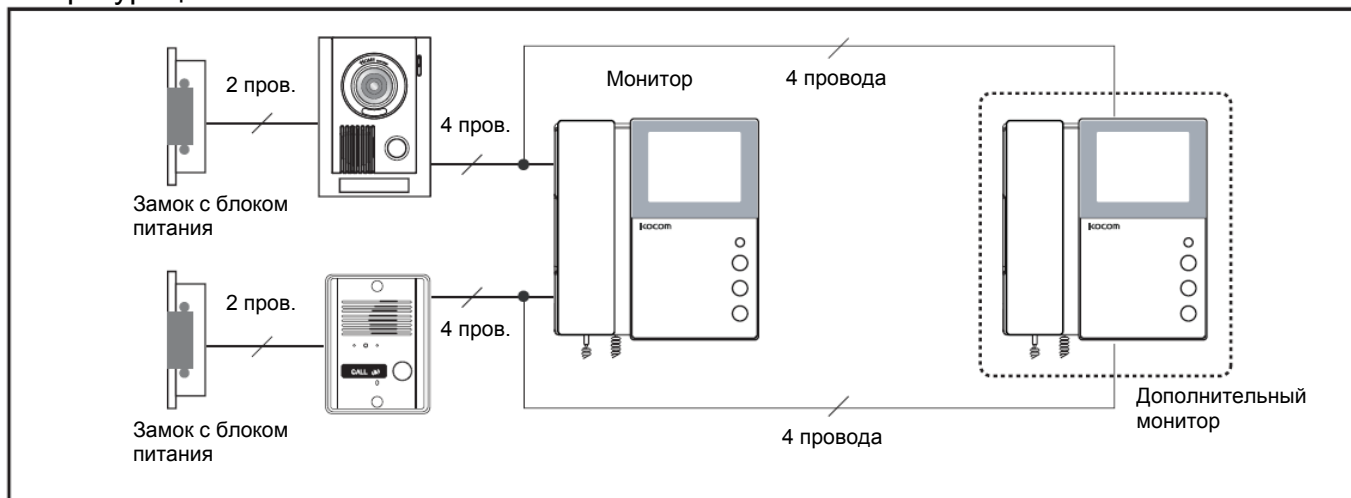

Для подключения панелей, используйте клеммы монитора и соблюдайте полярность.

Клеммы подключения монитора

Подключение панелей

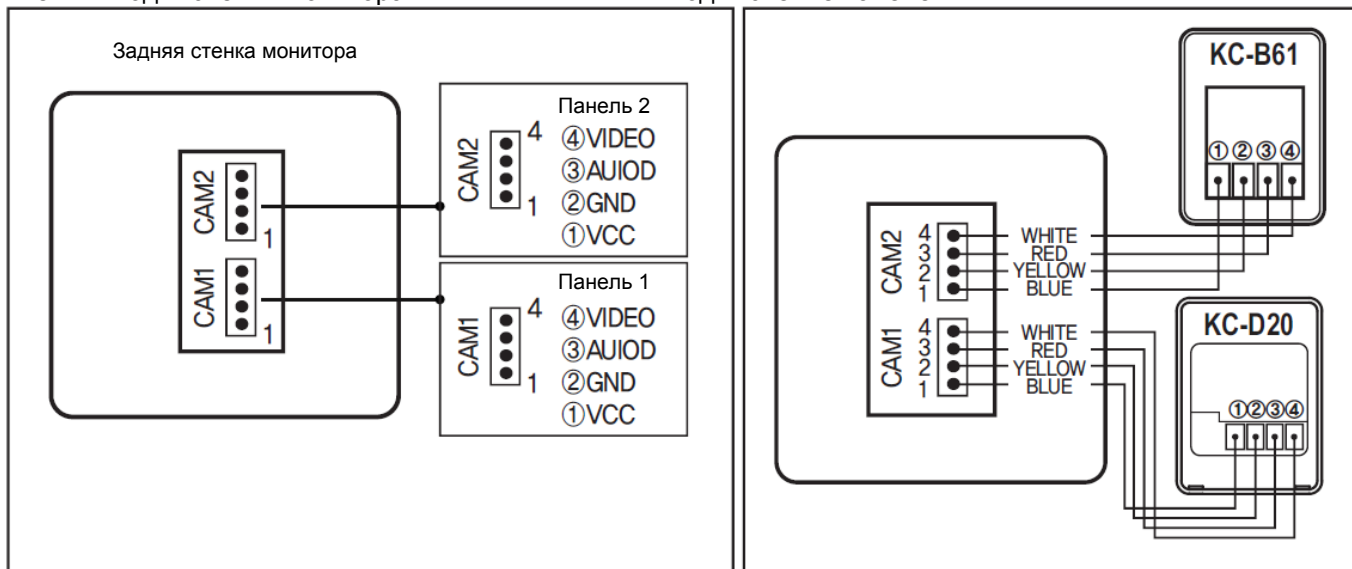

Требования к проводам - Расчетные значения для соединения вызывной панели и монитора

- До 100 м: кабель UTP CAT5

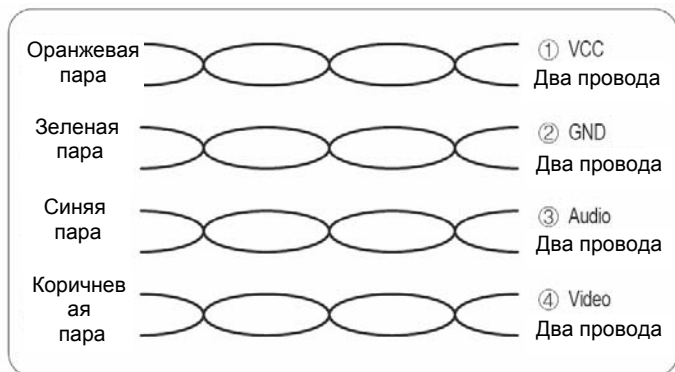

Использование проводов кабеля CAT5

Если длина кабеля более 50 м, возможно снижение качества изображения и звука. Однако эти симптомы не являются показателем неисправности. Рекомендуется использовать менее 50 м кабеля.

- До 50 м: кабель TIV 0,65 кв. мм.
- До 100 м: кабель TIV, не менее 0,8 кв. мм.
- До 150 м: кабель TIV 0,8 кв. мм + RG-59/U

RG-59U (коаксиальный кабель) используется для видеосигнала (центральная жила для видеосигнала, экран подключается к GND)

В зависимости от внешних условий, вы можете получить изображение не слишком четким, однако, это не является неисправностью монитора.

Как пользоваться

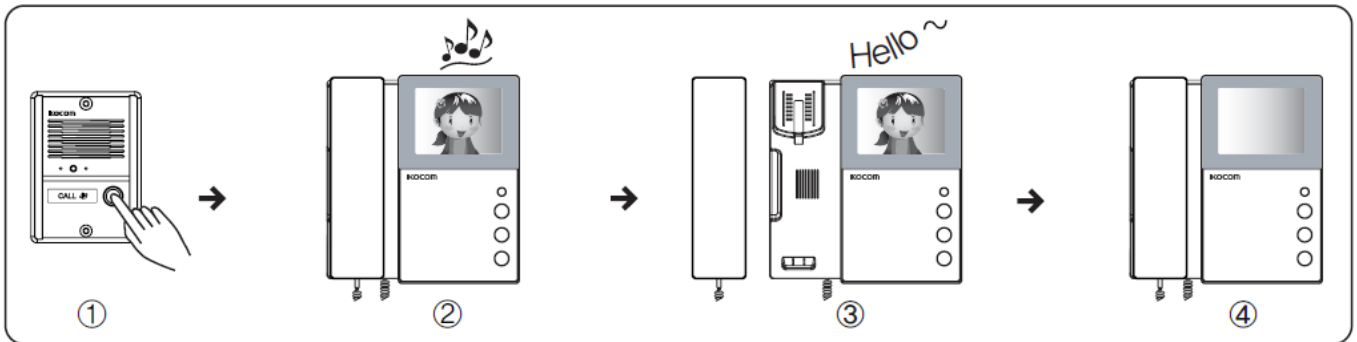

■ Связь с вызывной панелью



1. Нажмите кнопку вызова. Панель выдаст сигнал вызова
2. Вы услышите сигнал вызова на подключенном мониторе, на экране появится изображение от панели (время отображения 30 с)
3. Снимите трубку и разговаривайте с посетителем. При снятой трубке, нажмите кнопку  для разговора.
4. Повесьте трубку для окончания связи. Разговор возможен в течение 3 минут.

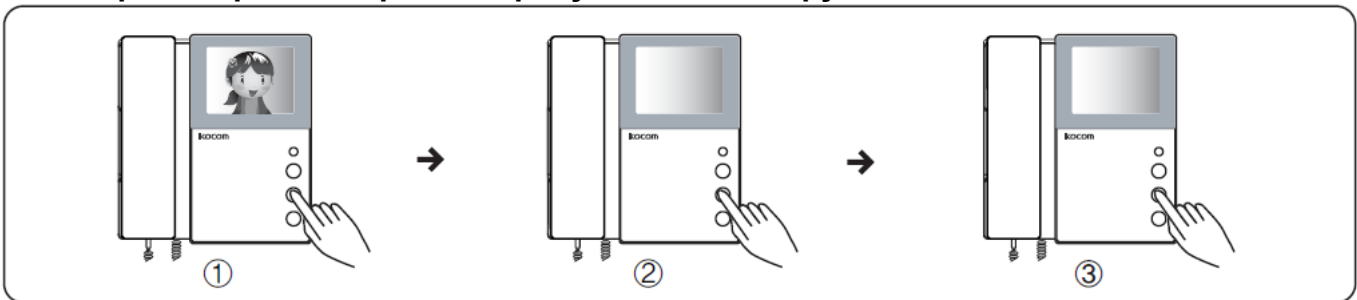

■ Просмотр монитора – не требуется снятие трубки

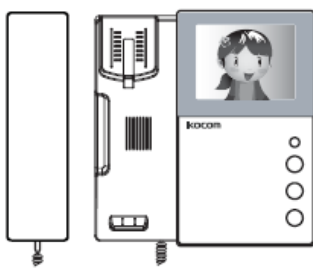

1. Для просмотра изображения с панели, без установления связи, нажмите кнопку  и вы увидите изображение от панели 1.
 2. Для просмотра изображения с панели 2, нажмите кнопку  еще раз.
 3. Для окончания просмотра, нажмите кнопку  еще раз. Просмотр изображений может длиться до 1 минуты.
- Снимите трубку, если вы хотите начать разговор.



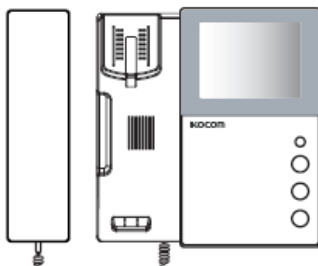

■ Открывание замка двери

Если на двери установлен электрический замок, подключенный к панели, вы можете нажать кнопку , во время разговора или просмотра, замок откроется автоматически. После открывания замка двери, вы можете закончить разговор, повесив трубку или нажав кнопку .



■ Вызов дополнительного монитора и связь

Если имеется дополнительный монитор, снимите трубку и нажмите кнопку . Монитор выдаст сигнал вызова. Одновременно, монитор автоматически перейдет в режим связи. Если получен вызов от второго монитора, снимите трубку. Режим связи включится автоматически. При снятой трубке, нажмите кнопку  для начала разговора. Разговор между мониторами может продолжаться 3 минуты.